

**Project Floors Herringbone**  
Vinyl Flooring

**asset**  
space becomes place

# Fischgrät-Planken

## *Herringbone planks*





# Inhalt

## Contents

- 04** **Produktübersicht**  
*Product overview*
- 20** **Designbodenbeläge**  
**ohne Phthalatweichmacher**  
*Design floor coverings with*  
*non-phthalate plasticizer*
- 21** **Raumklima,**  
**Umweltschutz und Nachhaltigkeit**  
*Indoor air comfort,*  
*Environment and sustainability*
- 22** **Sockelleisten**  
*Skirting boards*
- 24** **Verlegungehinweise**  
*Installation hints*
- 26** **Reinigung & Pflege**  
*Cleaning and care*
- 28** **Technische Daten**  
*Technical Data*

# Klassisch. Elegant. Individuell. Classic. Elegant. Individual.

Designbodenbeläge werden ihrem Namen insbesondere dann gerecht, wenn der Boden eine außergewöhnliche und ausdrucksstarke Gestaltung erhält.

Die Fischgrät-Verlegung ist eine klassische Variante aus dem Parkettbereich, um Räumen eine elegante Anmutung zu verleihen. PROJECT FLOORS bietet Ihnen zwölf Dekore im Sondermaß 457x76x2,5 mm an, die diese Verlegeart einfach realisierbar machen. Die rundum gefasteten Elemente bieten aber auch weitere Möglichkeiten für eine ansprechende und individuelle Innenarchitektur. Die zwölf Dekore der Fischgrät-Planken sind mit einer Nutzschicht von 0,55 mm erhältlich.

*Design floor coverings really live up to their name when installed in an extraordinary and expressive manner.*

*The herringbone installation method is a classic hardwood flooring design that provides any room with a beautiful and elegant appearance. PROJECT FLOORS offers twelve planks in the special size 457x76x2.5 mm to allow easy implementation of this stunning design. The planks, with bevelled edges on all sides, can also be used to create other parquet style designs to provide a timeless & unique interior finish. The twelve designs of the herringbone planks are available with a 0.55 mm wear layer making them suitable for both commercial and residential use.*

PW 3070/HB

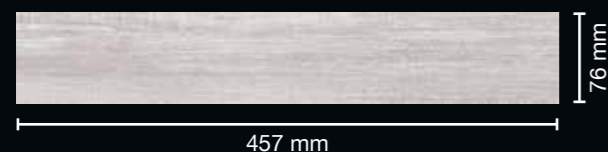

PW 3840/HB



PW 3080/HB



PW 3065/HB



PW 3611/HB



PW 3610/HB



PW 1265/HB



PW 3055/HB



PW 1633/HB

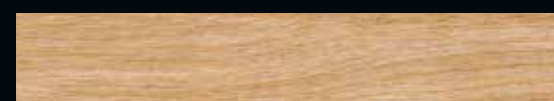

PW 3011/HB



PW 3615/HB



PW 3620/HB



## Verlegearten Installation options

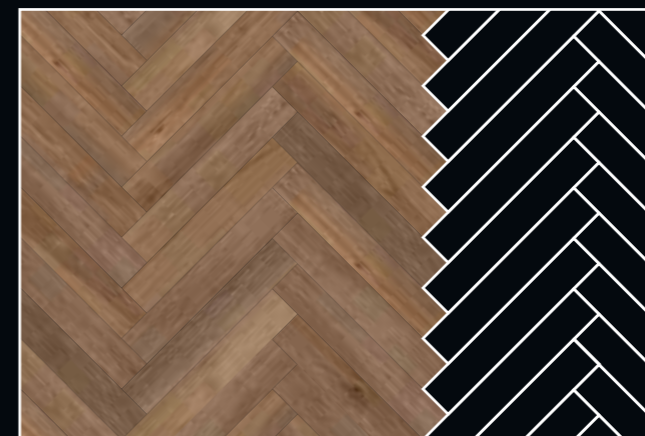

Fischgrät-Verlegung  
Herringbone design

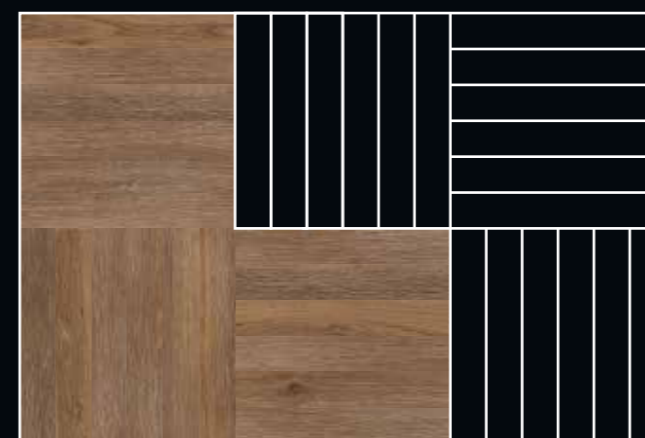

Holzblock-Verlegung  
Woodblock design

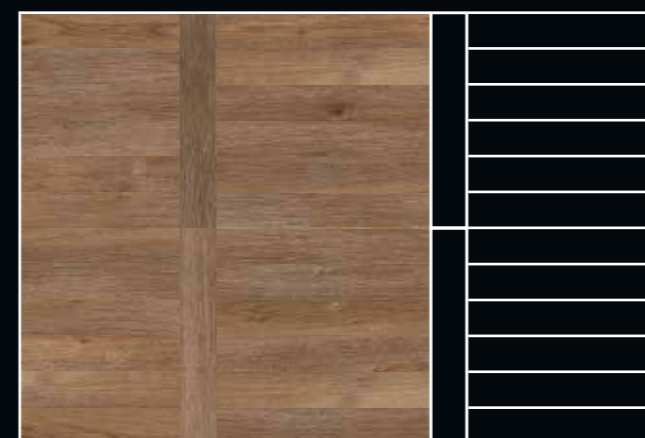

Leiterboden-Verlegung  
Ladder pattern

**/HB**

0,55 mm Nutzschicht  
0.55 mm wear layer

2,5 mm Gesamtstärke  
2.5 mm total thickness

angefaste Kanten  
bevelled edges



Für alle Dekore  
sind dekorgleiche  
Sockelleisten erhältlich  
Design matching  
skirting board available  
for all designs

Maße / Dimensions:  
2400x60x15 mm

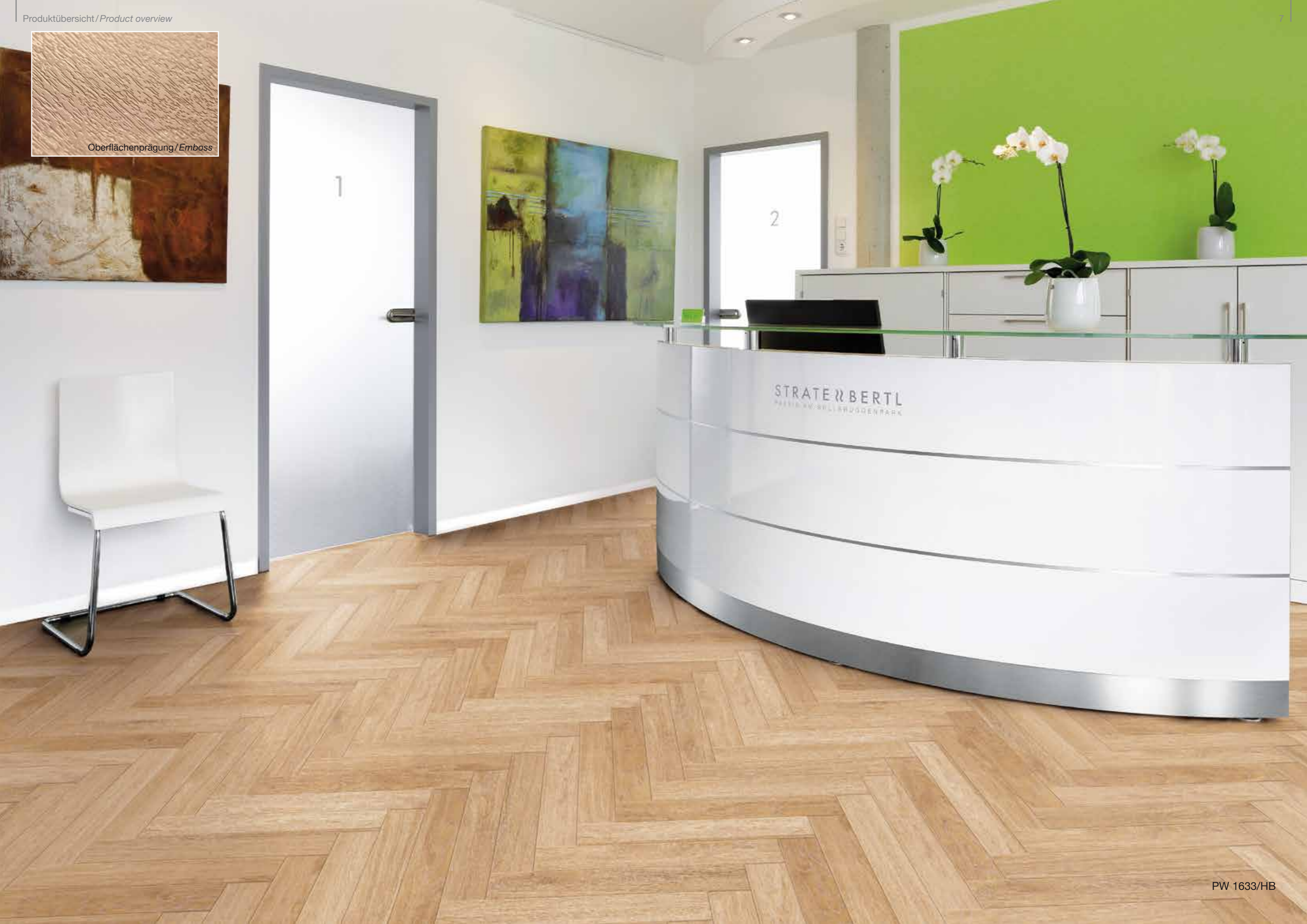

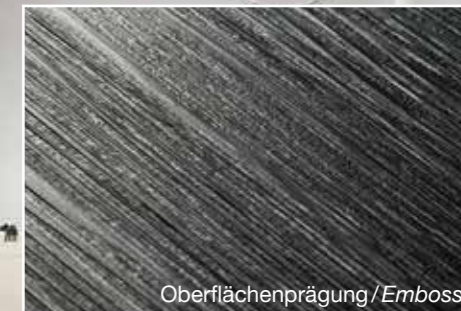

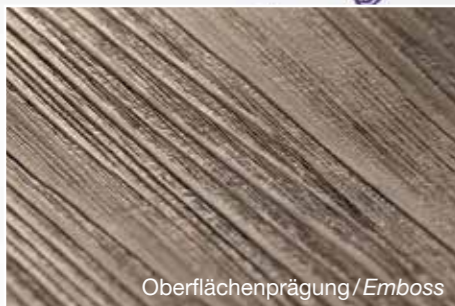



PW 3840/HB



PW 3610/HB





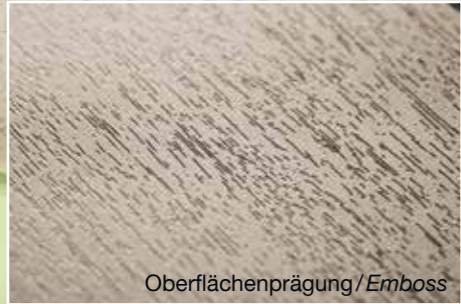



Oberflächenprägung / Emboss



Oberflächenprägung / Emboss



# Designbodenbeläge ohne Phthalatweichmacher

## Design floor coverings with non-phthalate plasticizer



PROJECT FLOORS verzichtet vollständig auf die Verwendung von phthalathaltigen Weichmachern in der Produktion aller seiner Bodenbeläge.

Stattdessen kommt ausschließlich die sichere Alternative Hexamoll® DINCH® zum Einsatz, die von BASF für Anwendungen in engem menschlichen Kontakt entwickelt wurde. Hierzu gehören insbesondere die sensiblen Bereiche Spielzeug, Medizinprodukte oder Lebensmittelverpackungen.

Hexamoll® DINCH® ist der am besten untersuchte Nicht-Phthalatweichmacher. Unabhängige Gutachten belegen:

- hervorragende toxikologische Eigenschaften
- die Zulassung für Babyartikel
- mehr als 6fach bessere Grenzwerte für die Migration in Lebensmittel
- beste Werte in der Ökoeffizienz-Analyse im Sinne einer ganzheitlichen Betrachtung ökologischer und ökonomischer Aspekte über den Lebenszyklus eines Produktes

PROJECT FLOORS has completely stopped using plasticizers containing phthalates in the production of all its floor coverings.

Instead, only the safe alternative Hexamoll® DINCH® will be used, developed by BASF for uses in close human contact. These especially include the sensitive areas of toys, medical articles or food packaging.

Hexamoll® DINCH® is the best-researched non-phthalate plasticizer. Independent assessments show:

- Excellent toxicological properties
- Approval for baby articles
- More than six-fold better limits for migration in food
- The best ranking in ecological efficiency analyses, considered holistically in terms of ecological and economical aspects throughout the life cycle of a product



Wo kommt Hexamoll® DINCH® auch zum Einsatz?  
Where else is Hexamoll® DINCH® put to use?

<b>Spielzeug und Kinderartikel:</b>	<b>Lebensmittelverpackungen:</b>	<b>Sport- und Freizeitartikel:</b>	<b>Medizinische Artikel:</b>
- Puppen und Figuren	- Frischhaltefolie	- Gymnastikbälle	- Blutbeutel
- Aufblasbare Spielzeuge und Bälle	- Frischesiegel	- Turnmatten	- Beatmungsschläuche
- Schwimmhilfen	- Kronkorken	- Massagebälle	- Katheter
- Baby- und Kinderartikel	- Dichtringe	- Duschvorhänge	- Einweghandschuhe

<b>Toys and children's articles:</b>	<b>Food packaging:</b>	<b>Sport and leisure articles:</b>	<b>Medical articles:</b>
- Dolls and figurines	- Cling films	- Gymnastic balls	- Blood bags
- Inflatable toys and balls	- Freshness seals	- Exercise mats	- Respiratory tubes
- Swimming aids	- Cap closures	- Massage balls	- Catheters
- Baby and children's articles	- Sealing rings	- Shower curtains	- Disposable gloves

# Umweltschutz und Nachhaltigkeit

## Environment and sustainability

PROJECT FLOORS legt großen Wert auf die Umweltverträglichkeit aller Prozesse und Produkte.

Mit der Zertifizierung unserer Produktionsstandorte nach der weltweit gültigen und bedeutendsten Umweltmanagementnorm ISO 14001:2004 haben wir uns selbst verpflichtet, bei allen unternehmerischen Entscheidungen die Umweltaspekte zu berücksichtigen und die Umweltsituation kontinuierlich zu verbessern. Dies bedingt zum Beispiel einen sorgsam Einsatz aller Ressourcen im Sinne einer nachhaltigen Wertorientierung, den Schutz von Wasser- und Luftqualität oder die Reduktion von Abfall während der gesamten Fertigung. Gewährleistet wird die Einhaltung der Vorgaben durch regelmäßige Überprüfungen einer unabhängigen Zertifizierungsstelle.

Die Herstellung unserer Bodenbeläge erfolgt deutlich energieeffizienter als bei vielen Alternativprodukten. Die lange Lebensdauer bei geringem Unterhaltsaufwand in der täglichen Reinigung trägt ebenfalls zur guten Gesamtbilanz der eingesetzten Energie während der Produktion bei.

Selbst nach dem Ende der Nutzung ergibt sich durch viele Recyclingmöglichkeiten ein positives ökologisches Gesamtbild. So kann das Altmaterial durch seine einheitliche Zusammensetzung nach einer Aufarbeitung wieder an Stelle von neuen Rohstoffen in den Produktionsprozess integriert werden. Eine umweltgerechte Entsorgung und Wiederverwendung unserer Produkte und Verpackungen unterstützen wir durch die Mitgliedschaft in den relevanten Organisationen.

PROJECT FLOORS attaches great importance to the environmental safety of all its processes and products.

With the certification of our production facilities to the worldwide and most significant environmental management system ISO 14001:2004 we have pledged ourselves to considering environmental issues and continuously improve the environmental situation with every corporate decision. This involves for example a diligent use of all resources in terms of sustainability, protection of water and air quality and reduction of waste during the entire production facility. Compliance with every requirement is guaranteed by regular audits by independent certification authorities.

The manufacture of our floor coverings consumes much less energy than many alternative products. Long life cycles and the low maintenance requirement for daily cleaning also contributes to the positive balance of energy used during production.

Even at the end of useful life the various possibilities for recycling reinforce the positive ecological picture. Due to the flooring's composition processed waste can be reused saving new raw materials. PROJECT FLOORS supports the professional recycling of our products and packaging with memberships of the relevant institutions.



# Raumklima

## Indoor air climate

PROJECT FLOORS Bodenbeläge werden regelmäßig und wiederholt auf Emissionen geprüft, um das Raumklima in öffentlichen und privaten Gebäuden nicht zu beeinflussen.

Daher haben alle unsere Bodenbeläge das „Indoor Air Comfort Gold“-Zertifikat. Als Grundlage für diese Prüfung werden alle relevanten Anforderungen in der EU zur Innenraumluft herangezogen, um den jeweils strengsten Grenzwert als Messlatte festzulegen. Dabei belegt das normale Niveau „Indoor Air Comfort“ die Einhaltung aller Anforderungen von Behörden an die Emissionswerte, das höhere Gold-Niveau weist zusätzlich noch die Unterschreitung der Grenzwerte aller freiwilligen Gütezeichen aus.

PROJECT FLOORS floor coverings are regularly and repeatedly tested for low emissions to avoid an influence on the indoor climate in commercial and residential buildings.

Therefore all our floor coverings are in accordance with the „Indoor Air Comfort“ certificate. This is a test for low emissions, showing compliance with emission requirements of all relevant European specifications. The even higher level „Indoor Air Comfort Gold“, valid for all PROJECT FLOORS products, additionally shows compliance with the specifications of all relevant voluntary labels.

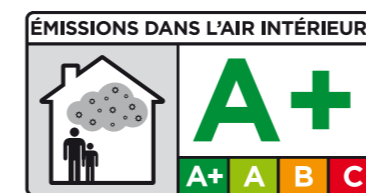



SO 1265

## Sockelleisten / Skirting Boards

Als perfekte Ergänzung zu seinen Designbodenbelägen bietet PROJECT FLOORS Ihnen Sockelleisten in den exakten Farben und Dekoren der Fischgrät-Planken an, ergänzt durch neutrale weiße Leisten in verschiedenen Formen und Abmessungen. Hochwertig verarbeitet, leicht zu installieren und die beste Art, um Ihre persönlichen Raumgestaltung passend abzurunden!

Weitere Informationen können Sie auch unserem separat erhältlichen Sockelleisten-Prospekt entnehmen.

*As the perfect compliment to our design floor coverings, PROJECT FLOORS offers you skirting boards with the exact colours and patterns of all designs of the herringbone planks, supplemented by plain white boards in different shapes and dimensions. Highquality products that are easy to install – the best way to round off your personal interior design!*

*For further information please take a look at our skirting boards brochure, available on request.*



SO 3070



SO 3080



SO 3611



SO 1265



SO 1633



SO 3615



SO 3840



SO 3065



SO 3610



SO 3055



SO 3011



SO 3620

### Weißer Sockelleisten White skirting boards

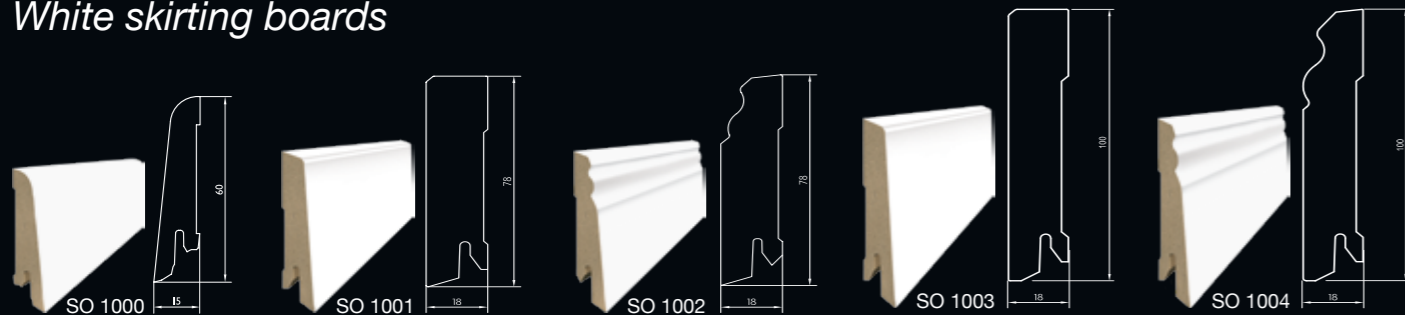

SO 1000: Abmessung / Dimension: 240 x 6 x 1,5 cm Verpackung / Packaging: 5 Stück / pieces per Bund / bunch

SO 1001 & SO 1002: Abmessung / Dimension: 250 x 7,8 x 1,8 cm Verpackung / Packaging: 4 Stück / pieces per Bund / bunch

SO 1003 & SO 1004: Abmessung / Dimension: 250 x 10 x 1,8 cm Verpackung / Packaging: 4 Stück / pieces per Bund / bunch

Abmessung / Dimension: 240 x 6 x 1,5 cm Verpackung / Packaging: 5 Stück / pieces per Bund / bunch



# Besondere Verlegehinweise

## Special Installation hints

Die Verlegung von Fischgrätplanken erfordert ein erhöhtes Maß an Aufmerksamkeit und Vorbereitung, um ein gelungenes Ergebnis zu erzielen. Wir möchten Ihnen einige Hinweise geben, die Ihnen die Ausführung Ihrer Arbeit erleichtern soll:

### Allgemeine Hinweise

Farbgleichheit der Ware wird nur bei Lieferung einer Anfertigung gewährleistet. Geringe Abweichungen sind dennoch nicht auszuschließen. Schadhafte oder fehlerhafte Fliesen/Planken sind vor der Verlegung auszusortieren und unter Angabe der Artikel- und Anfertigungsnummer zu reklamieren.

Bürostühle müssen für den Einsatz auf PROJECT FLOORS Bodenbelägen mit weichen Rollen Typ W nach DIN 68131 ausgestattet sein.

### Untergrund

Geeignet sind alle Untergründe, die eben, sauber, trocken und rissfrei sind, sowie nicht unter 15°C liegen. Zu beachten ist die VOB – Teil C – DIN 18365 Bodenbelagsarbeiten. Bei vorhandener Fußbodenheizung sind die Anforderungen des Merkblattes des Zentralverbandes der Parkett- und Fußbodentechnik zu erfüllen. Zu beachten ist die DIN EN 1264-4:2001-12.

Für die Verlegung von Fischgrätplanken ist ein ebener Untergrund maßgeblich entscheidend. Unebenheiten im Untergrund führen zu Wegeverlust und somit zu Maßungenauigkeiten innerhalb der Verlegung.

### Akklimatisierung

Der Bodenbelag sollte mindestens 24 Stunden vor Durchführung der Verlegung in den zu verlegenden Räumen akklimatisiert werden. Ebenso sollte diese Temperatur bis zu 72 Stunden nach der Verlegung beibehalten werden.

Die Fischgrätplanken sind besonders sorgfältig zu akklimatisieren, um eine nachträgliche thermische Maßveränderung zu vermeiden. Bitte achten Sie darauf, nicht mehr als drei Kartons aufeinander zu stapeln, um eine gleichmäßige Akklimatisierung zu gewährleisten.

### Verlegung

Die Raumtemperatur sollte mind. 18°C betragen, die Luftfeuchtigkeit max. 75%. Starke Temperaturveränderungen (z.B. durch Sonneneinstrahlung) während der Verlegung sind zu vermeiden.

PROJECT FLOORS Bodenbeläge müssen mit Dispersionsklebstoff im Nassklebepettverfahren auf saugfähigen Untergründen vollflächig verklebt werden. Besondere bauseits bedingte Gegebenheiten (z.B. starke Sonneneinstrahlung, erhöhte Feuchtigkeitsbeaufschlagung) bedürfen einer individuellen Vorgehensweise bei der Verlegung. Hierzu finden Sie Informationen auf unserer Internetseite, oder sprechen Sie mit unserer Anwendungstechnik.

Beim Anlegen des 90° Winkels während der Verlegung muss darauf geachtet werden, dass dieser exakt im Maß ist. Kleinste Abweichungen werden sich im Verlauf der Verlegung als Fugen darstellen. Unsere Produkte werden einer Qualitätskontrolle unterzogen, dennoch kann es vorkommen, dass sich im Kantenbereich ein Überstand gebildet hat. Dieser ist unbedingt vor dem Einlegen ins Klebstoffbett zu entfernen, um ein sauberes Anlegen der Planken zu gewährleisten.

**Ansonsten gilt auch für die Fischgrät-Planken unsere allgemeine Vereleaganleitung und Klebstoffempfehlung – jederzeit zu finden auf [www.project-floors.com](http://www.project-floors.com)**

The installation of herringbone planks requires correct preparation and attention to detail. The following tips and tricks should make your work easier and ensure a successful installation:

### General instructions

Uniformity of color of the goods is only guaranteed for deliveries of one production batch. Slight deviations cannot however be excluded. Damaged or faulty tiles/planks must be separated out prior to laying and returned with a complaint indicating the article and batch number. Office stools that are to be used on PROJECT FLOORS products must be fitted with soft type W castors according to DIN 68131.

### Substrate

Most solid substrates that are even clean and crack free, with a temperature of not less than 15 °C are suitable. The relevant standards i.e. BS 8203:2001 must be complied with. Where underfloor heating is installed the system must not exceed 28°C and it must be switched off for at least 48 hours prior to and following installation of the tiles.

A level substrate is essential for a perfect herringbone installation. An uneven substrate can affect the length of the planks resulting in dimensional inaccuracies within the installation.

### Acclimatisation

The flooring must be acclimatized in the room to be floored for at least 24 hours before being put down. Likewise this temperature must be maintained up to 72 hours after the floor has been laid.

To avoid dimensional changes due to temperature fluctuations the herringbone planks need to be properly acclimatised, in the area they are to be fitted, for at least 24 hours prior to the installation. During this time a steady temperature must be maintained. Please ensure boxes are stacked not more than three high to ensure equal acclimatization.

### Installation

The room temperature should be at least 18 °C, the relative humidity max. 75 %. Strong temperature changes during the installation (e.g. direct sunlight) should be avoided.

PROJECT FLOORS floor coverings must be glued into place with a dispersion adhesive using the wet gluing method. Recommended adhesive lists are available on request. Certain installation conditions (e.g. strong sunlight, high levels of moisture etc.) require specialist installation methods. Information can be found on our website, or alternatively from your technical sales consultant.

Correct installation of the herringbone planks requires an exact observance of the 90° angle. Even the smallest deviation can result in visible joints elsewhere in the installation.

Our products undergo stringent quality controls however there may occasionally be a slight burr at the edges as a result of the manufacturing process. This needs to be removed before the plank is laid to ensure a perfectly aligned installation.

**Apart from that please refer to our general installation guide and adhesive recommendation – which can be found on [www.project-floors.com](http://www.project-floors.com)**



# Reinigung und Pflege

## 1. Allgemeine Informationen

Bei den PROJECT FLOORS Designbodenbelägen handelt es sich um Produkte, welche bereits mit einer werkseitig aufgetragenen PU-Beschichtung ausgestattet sind. Um langfristig ein optimales Erscheinungsbild sowie eine lange Lebensdauer zu gewährleisten, ist eine regelmäßige Reinigung notwendig. Diese richtet sich nach Frequentierung und Einsatzbereich sowie der Farbwahl und Oberflächenprägung des Dekors. Eine Veredelung der Nutzschrift mittels eines 2K-PU-Siegelsystems ist auf Wunsch möglich. In besonderen Objektsituationen ist eine zusätzliche Beschichtung sinnvoll (siehe Punkt 7).

## 2. Vorbeugende Maßnahmen

Um den Belag vor mechanischen Beschädigungen durch den Schmutzeintrag von Wasser, Sand o.ä. zu schützen, empfiehlt es sich, geeignete Sauberlaufzonen einzurichten. Während der Bauphase ist es erforderlich, den Belag gegen mechanische Beschädigung durch andere Gewerke zu schützen.

## 3. Bauschlussreinigung

Nach Fertigstellung der Fläche ist eine Bauschlussreinigung notwendig, um vorhandenen Bauschmutz sowie Klebstoffreste vollständig zu entfernen. Sie ist nicht gleichzusetzen mit einer Grundreinigung (siehe Punkt 6).

Nach vom Hersteller vorgegebener Abtrocknungszeit des Klebstoffes ist der Bodenbelag mit PU-Reiniger (nicht Grundreiniger), verdünnt mit Wasser (1:10), zu reinigen. Die Schmutzflotte muss vollständig aufgenommen und der Boden anschließend mit ausreichend klarem Wasser neutralisiert werden. Die Bauschlussreinigung dient nicht als vorbereitende Maßnahme, um anschließend eine Einpflege (siehe Punkt 4) durchzuführen! Hierzu ist eine Grundreinigung (siehe Punkt 6) erforderlich.

## 4. Einpflege

Aufgrund der bereits vorhandenen Oberflächenvergütung ist eine Ersteinpflege nicht zwingend erforderlich. Sofern die Trocknungszeiten der eingesetzten Klebstoffe berücksichtigt worden sind, kann die verlegte Fläche sofort begangen werden.

Je nach Einsatzbereich und der zu erwartenden Frequentierung kann auf Wunsch ein hochwertiges PU-Siegelsystem der Fa. Dr. Schutz appliziert werden. Hierbei erhält der Bodenbelag einen zusätzlichen Schutz vor den mechanischen Einflüssen des täglichen Gebrauchs.

Gerne beraten wir Sie auch individuell je nach Einsatzbereich – bitte sprechen Sie uns an!

## 5. Laufende Reinigung und Unterhaltspflege

Unter der laufenden Unterhaltspflege versteht man eine manuelle Reinigung, welche unter Einsatz üblicher Wischgeräte durchgeführt wird. Zuerst wird der Grobschmutz mittels Besen bzw. Staubsauger entfernt. Anschließend wird die Fläche mit dem PU Reiniger entsprechend der Gebrauchsanleitung gewischt.

## 6. Grundreinigung

Je nach Verschmutzungsgrad kann der Fußboden in größeren Zeitabständen mit dem Grundreiniger R (Dr. Schutz) verdünnt gemäß Herstellerangaben gereinigt werden. Nach vollständiger Aufnahme der Schmutzflotte wird der Belag mit klarem, warmem Wasser neutralisiert, bis alle Schmutz- und Reinigungsreste vollständig beseitigt sind. Anschließend kann auf Wunsch eine Einpflege (siehe Punkt 4) vorgenommen werden. Bei größeren Flächen empfiehlt sich der Einsatz von Reinigungs- und Pflegemaschinen.

Sollten Pflegeprodukte anderer Hersteller eingesetzt werden, so ist dies mit den jeweiligen Pflegemittelherstellern abzustimmen. Sollten Sie noch weitere Fragen zur richtigen Reinigung und Pflege von Bodenbelägen haben, wenden Sie sich bitte an den Beratungsdienst von Dr. Schutz, Bonn Tel.: +49 228 95352 0, Fax: +49 228 95352 28 oder unter [www.dr-schutz.com](http://www.dr-schutz.com).

Durch Weitergabe dieser Reinigungs- und Pflegeanleitung erfüllt der Bodenleger seine Pflicht gemäß DIN 18365. Die jeweils aktuellsten Informationen zu Reinigung und Pflege finden Sie auf [www.project-floors.com](http://www.project-floors.com) im Bereich „Downloads“.

## 7. Wichtige Informationen

### Ladenlokale, Laufzonen:

In Zonen mit zu erwartender erhöhter Frequentierung empfehlen wir, vor der ersten Nutzung ein geeignetes PU-Siegelsystem aufzubringen.

### Friseursalons, Autohäuser:

Es wird das fleck- und farbstoffresistente PU-Siegelsystem „Anti-Color“ der Firma Dr. Schutz empfohlen, um Verfärbungen sowie Weichmacherwanderungen entgegen zu wirken.

### Gesundheitswesen:

In allen Bereichen, in denen Hand- und Flächendesinfektionsmittel zum Einsatz kommen, empfehlen wir den Einsatz des PU-Siegelsystems. Hiermit erhält der Belag einen optimalen Langzeitschutz und beugt der eventuellen Verfärbung durch die Desinfektionsmittel vor.

### Werterhaltung:

PROJECT FLOORS Beläge können generell jederzeit mit dem PU-Siegelsystem nachveredelt/aufgefrischt werden, wenn durch mechanische Beanspruchung Gebrauchsspuren vorhanden sind, die mittels täglicher Pflege nicht mehr zu beseitigen sind.

Für zusätzlichen Schutz vor Verstrichungen und Kratzer durch bewegliche Möbelstücke sind nachträglich angebrachte Filzgleiter vorausgesetzt. Bürostühle müssen für den Einsatz auf PROJECT FLOORS Bodenbelägen mit weichen Doppel-Lenkrollen Typ W (weich) nach DIN 68131 ausgestattet sein.

# Cleaning and Care

## 1. General information

*PROJECT FLOORS Design Flooring is supplied with a Polyurethane coating applied at factory level for initial protection. Regular cleaning is necessary to maintain the optimal appearance of your floor and to ensure a long life. The cleaning frequency will depend on the area of application and the amount of traffic as well as on the choice of colour and the surface embossing of the design. In certain locations, further protection of the wear layer by means of an additional sealing system is available upon request. The application of an additional coating is a useful option in certain situations (see point 7).*

## 2. Preventative measures

*In order to protect the flooring from damage caused by the introduction of dirt, water, sand, etc., it is advisable to establish appropriate clean-off zones. During the installation phase, it is necessary to protect the flooring from mechanical damage caused by other trades.*

## 3. Cleaning on completion of construction work

*Once installation is complete, it is necessary to clean the area to ensure that any waste and adhesive residue is completely removed. This process is not the same as basic cleaning (see point 6).*

*In accordance with the adhesive drying times specified by the manufacturer, the floor covering must be cleaned by using PU cleaner (not basic cleaner) diluted with water (1:10). The waste water must be completely removed and the floor then neutralised with adequate amounts of clear water. The process of cleaning on completion of construction work does not serve as a preparatory measure for an initial treatment (see point 4)! For this process, basic cleaning is required (see point 6).*

## 4. Initial treatment

*Because the surface coating has already been applied, an initial treatment is not absolutely necessary. As long as the drying times of the adhesive are respected, the laid area can be walked on immediately.*

*Depending on the area of application and how often it is frequented, a high-grade PU sealing system produced by the company Dr. Schutz can be applied. In this case, the flooring is provided with protection against the effects of daily use.*

*We are happy to advise you personally about your particular area of use – please contact us!*

## 5. Day-to-day cleaning and maintenance care

*Day-to-day cleaning in this case means manual cleaning using a conventional mop. The coarse dirt must firstly however be removed by means of a soft brush or vacuum cleaner. The area can then be wiped with a PU cleaner in accordance with the instructions provided*

## 6. Basic cleaning

*Depending how dirty it is, the floor can be cleaned intermittently with the basic cleaner R (Dr. Schutz), which must be diluted in accordance with the manufacturer's recommendations. Once the waste cleaning water has been completely removed, the flooring is neutralised with clear, warm water until all dirt and cleaning residue have been completely removed. Following this procedure, an initial treatment can be carried out if desired (see point 4). In the case of larger areas, the use of cleaning and treatment machines is recommended.*

*If treatment products from another manufacturer are used, their application must be in line with the advice of that particular manufacturer. If you have any further questions concerning the cleaning and care of flooring, please contact customer service at Dr. Schutz, Bonn Tel.: +49 228 95352 0, Fax: +49 228 95352 28 or look online at [www.dr-schutz.com](http://www.dr-schutz.com).*

*By providing these cleaning and care instructions, the floor layer fulfils his obligations in accordance with DIN 18365. You can find the latest information about cleaning and care at [www.project-floors.com](http://www.project-floors.com) in the „Downloads“ section.*

## 7. Important information

### Shops, walkways:

*In areas which are expected to be frequented to a higher degree, we recommend that an appropriate PU sealing system is applied before the flooring is first used.*

### Hairdressing salons, car dealerships:

*For applications in these areas, we recommend the stain and dye resistant PU sealing system „Anti-Color“, produced by the company Dr. Schutz, as it counteracts changes in colouration and plasticity.*

### Health considerations:

*In all areas in which hand and surface disinfectants are used, we recommend the use of the PU sealing system, as the flooring is provided with optimal long-term protection and the possibility of discolouration through the use of disinfectant is prevented.*

### Conservation of value:

*If signs of wear caused by mechanical demands have become apparent, and these cannot be removed by means of daily care and treatment, PROJECT FLOORS floor coverings can generally be upgraded or refreshed at any time by the application of the PU sealing system. For additional protection from scuffing and scratches caused by the movement of furniture, the use of felt pads is required. Office chairs intended for use on PROJECT FLOORS floor coverings must be fitted with soft double castors type W (soft), in accordance with DIN 68131.*

## Technische Daten

Belagsart nach EN 649/EN ISO 10582:	Heterogene Planken
Beanspruchungsklasse EN 685:	23, 33, 42
Dicke der Nuttschicht EN 429:	0,55 mm
Anzahl der Farben:	12 Planken
Gesamtdicke EN 428:	2,5 mm
Verpackungseinheit/Palette:	3,34 m <sup>2</sup> /200,40 m <sup>2</sup>
Verschleißfestigkeit EN 660:	Gruppe T
EN ISO 10582:	Typ 1
Angefaste Kanten:	ja
Gesamtgewicht EN 430:	4,08 kg/m <sup>2</sup>
Oberflächenvergütung:	ja/PU
Resteindruck EN 433:	≤ 0,1 mm
Dimensionsstabilität EN 434:	≤ 0,25 %
Stuhlrollenbeanspruchung EN 425:	geeignet gemäß EN 12529, Typ W
Fußbodenheizung:	geeignet bis 28 °C
Brandverhalten EN 13501-1:	Bfl-s1
Wärmedurchlasswiderstand ISO 8302:	0,02 m <sup>2</sup> K/W
Trittschallverbesserungsmaß ISO 10140:	4 dB
Lichtechtheit EN 20105-B02/2:	> 6
Ableitwiderstand EN 1081:	> 10 <sup>10</sup> Ω
Chemikalienbeständigkeit EN 423:	gegeben*
Rutsicherheit:	R9 bis R10 (dekorabhängig)
Reinigungs- und Pflegeempfehlung:	Dr. Schutz

\* Bei kurzzeitiger Einwirkung von gebräuchlichen, haushaltsüblichen Mitteln.

Bitte fordern Sie unsere Verlegeanleitung sowie unsere Reinigungs- und Pflegeanleitung an.

## Technical Data

Covering type according to EN 649/EN ISO 10582:	Heterogeneous Plankwood
Performance classification EN 685:	23, 33, 42
Wearlayer thickness EN 429:	0.55 mm
Number of colours:	12 planks
Total thickness EN 428:	2.5 mm
Packaging per box/pallet:	3.34 m <sup>2</sup> /200.40 m <sup>2</sup>
Wear group EN 660:	Group T
EN ISO 10582	Typ 1
Bevelled edges:	yes
Total weight EN 430:	4.08 kg/m <sup>2</sup>
Surface treatment:	yes/PU
Residual indentation EN 433:	≤ 0.1 mm
Dimensional stability EN 434:	≤ 0.25 %
Castor chair suitability EN 425:	yes – using EN 12529, Typ W
Underfloor heating:	suitable up to 28 °C
Behaviour to fire EN 13501-1:	Bfl-s1
Resistance to thermal conductivity ISO 8302:	0.02 m <sup>2</sup> K/W
Impact sound improvement ISO 10140:	4 dB
Colour fastness EN 20105-B02/2:	> 6
Electrostatic characteristics EN 1081:	> 10 <sup>10</sup> Ω
Chemical resistance EN 423:	conforms*
Slip resistance:	R9 or R10 (depending on design)
Maintenance/Cleaning recommendations:	Dr. Schutz

\* Vis-à-vis the short-term effects of normal, domestic agents

## Fischgrät-Planken

Hochwertiger Kunststoff-Designbodenbelag für hohe Beanspruchung im Objektbereich und höchste Beanspruchung im Wohnbereich.

## Fiche Technique

Type de revêtement selon EN 649/EN ISO 10582:	Hétérogène planches
Classe d'intensité d'usage EN 685:	23, 33, 42
Epaisseur de la couche d'usure EN 429:	0,55 mm
Nombre de coloris:	12 planches
Epaisseur totale EN 428:	2,5 mm
Unité d'emballage/palette:	3,34 m <sup>2</sup> /200,40 m <sup>2</sup>
Résistance à l'usure et au déchirement EN 660:	Groupe T
EN ISO 10582:	Type 1
Bords chanfreinés:	oui
Poids total EN 430:	4,08 kg/m <sup>2</sup>
Traitement de surface:	oui/PU
Poinçonnement résiduel EN 433:	≤ 0,1 mm
Stabilité dimensionnelle EN 434:	≤ 0,25 %
Résistance aux sièges à roulettes EN 425:	adapté aux sièges à roulettes suiv. EN 12529, type W
Chauffage au sol:	adapté (jusqu'à 28°C)
Comportement au feu EN 13501-1:	Bfl-s1
Résistance à la conductibilité thermique ISO 8302:	0,02 m <sup>2</sup> K/W
Amélioration du bruit d'impact ISO 10140:	4 dB
Tenue à la lumière EN 20105-B02/2:	> 6
Résistance électrique EN 1081:	> 10 <sup>10</sup> Ω
Résistance aux substances chimiques EN 423:	résistant*
Résistance au glissement:	R9 jusqu'à R10 (selon de dessin)
Conseil de nettoyage et d'entretien:	Dr. Schutz

\* Lors d'une durée de contact courte de produits courants.

Veuillez consulter nos instructions de pose ainsi que nos conseils de nettoyage et d'entretien.

## Technische Gegevens

Vloer volgens EN 649/EN ISO 10582:	Heterogene planken
Classificering EN 685:	23, 33, 42
PU dikte EN 429:	0,55 mm
Aantal kleuren:	12 planken
Totale dikte EN 428:	2,5 mm
Verpakkings eenheid/pallets:	3,34 m <sup>2</sup> /200,40 m <sup>2</sup>
Slijtage EN 660:	Groep T
EN ISO 10582:	Type 1
Schuine afgewerkte kanten:	ja
Totaalgewicht EN 430:	4,08 kg/m <sup>2</sup>
Verzegeling:	ja/PU
Restindruk EN 433:	≤ 0,1 mm
Maatvastheid EN 434:	≤ 0,25 %
Bestand tegen stoelwielen EN 425:	ja, gem. EN 12529, type W
Vloerverwarming:	geschikt max. 28C
Brandweerstand EN 13501-1:	Bfl-s1
Weerstand tot warmte geleidend vermogen ISO 8302:	0,02 m <sup>2</sup> K/W
db waarde ISO 10140:	4 dB
Lichtechtheid EN 20105-B02/2:	> 6
Stroomgeleiding EN 1081:	> 10 <sup>10</sup> Ω
Chemicaliën bestand EN 423:	ja*
Stroefheidsklasse:	R9 tot R10 (afhankelijk van het design)
Reinings- en onderhoudsadvies:	Dr. Schutz

\* Bij korte inwerking van gebruikelijke huishoudmiddelen.

## Visgraatvloeren

Voor licht gebruik in commerciële toepassingen en zeer zwaar gebruik in residentiële toepassingen.

Bekijkt u ook ons reinigings en onderhouds advies en onze legadviezen.





# Ficha Técnica

Cobertura tipo de conformidad con EN 649/EN ISO 10582:	Lamas Madera
Clasificación Rendimiento EN 685:	23, 33, 42
Grosor capa de uso EN 429:	0,55 mm
Número de colores:	12 Lamas Maderas
Grosor Total EN 428:	2,5 mm
Caja/Palet:	3,34 m <sup>2</sup> /200,40 m <sup>2</sup>
Resistencia a la abrasión EN 660:	Grupo T
EN ISO 10582:	Tipo 1
Bordes biselados:	si
Peso Total EN 430:	4,08 kg/m <sup>2</sup>
Tratamiento superficie:	si/PU
Indentación Residual EN 433:	≤ 0,1 mm
Estabilidad de dimensión EN 434:	≤ 0,25 %
Indicado para sillas de ruedas EN 425:	Apto para sillas de ruedas con EN 12529, tipo W
Calefacción radiante:	apto (>28°C)
Comportamiento al fuego EN 13501-1:	Bfl-s1
Resistencia conductividad térmica ISO 8302:	0,02 m <sup>2</sup> K/W
Mejora impacto sonido ISO 10140:	4 dB
Velocidad Color EN 20105-B02/2:	> 6
Características Electroestáticas EN 1081:	> 10 <sup>10</sup> Ω
Resistencia química EN 423:	conforme*
Resistencia al deslizamiento:	R9 hasta R10 (depende del diseño)
Mantenimiento/Recomendación limpieza:	Dr. Schutz

\*Vis-à-vis los efectos a corto plazo de los agentes normales, nacionales.

Tener en cuenta instrucciones de instalación, limpieza y mantenimiento.



# Scheda Tecnica

Superficie in conformità EN 649/EN ISO 10582:	Vinilico Eterogeneo Doghe Legno
Classe d'impiego EN 685:	23, 33, 42
Spessore strato d'usura EN 429:	0,55 mm
Numero di decori:	12 doghe legno
Spessore Totale EN 428:	2,5 mm
Mq/Confezione/Pallet:	3,34 m <sup>2</sup> /200,40 m <sup>2</sup>
Resistenza all'usura EN 660:	Gruppo T
EN ISO 10582:	Tipo 1
Bisellatura:	si
Peso totale EN 430:	4,08 kg/m <sup>2</sup>
Trattamento superficiale:	si/PU
Impronta residua EN 433:	≤ 0,1 mm
Estabilidad de dimensión EN 434:	≤ 0,25 %
Idoneo per uso con sedie a rotelle EN 425:	si – EN 12529, Typ W
Riscaldamento a pavimento:	accettato (sopra i 28°C)
Classificazione Fuoco EN 13501-1:	Bfl-s1
Resistenza alla conducibilità ISO 8302:	0,02 m <sup>2</sup> K/W
Miglioramento acustico ISO 10140:	4 dB
Solidità del colore EN 20105-B02/2:	> 6
Caratteristiche elettrostatiche EN 1081:	> 10 <sup>10</sup> Ω
Resistenza ai prodotti chimici EN 423:	conforme*
Certificazione antisdrucchiolo:	R9 fino a R10 ( in base al decoro)
Prodotti per la pulizia raccomandati:	Dr. Schutz

\*Resistente ai normali prodotti chimici domestici.

# Pannelli a spina di pesce

Rivestimento per pavimenti con design, di alta qualità, in materia plastica per il traffico elevato nelle zone commerciali e la massima sollecitazione negli ambienti domestici.

Superficie in conformità EN 649/EN ISO 10582:	Vinilico Eterogeneo Doghe Legno
Classe d'impiego EN 685:	23, 33, 42
Spessore strato d'usura EN 429:	0,55 mm
Numero di decori:	12 doghe legno
Spessore Totale EN 428:	2,5 mm
Mq/Confezione/Pallet:	3,34 m <sup>2</sup> /200,40 m <sup>2</sup>
Resistenza all'usura EN 660:	Gruppo T
EN ISO 10582:	Tipo 1
Bisellatura:	si
Peso totale EN 430:	4,08 kg/m <sup>2</sup>
Trattamento superficiale:	si/PU
Impronta residua EN 433:	≤ 0,1 mm
Estabilidad de dimensión EN 434:	≤ 0,25 %
Idoneo per uso con sedie a rotelle EN 425:	si – EN 12529, Typ W
Riscaldamento a pavimento:	accettato (sopra i 28°C)
Classificazione Fuoco EN 13501-1:	Bfl-s1
Resistenza alla conducibilità ISO 8302:	0,02 m <sup>2</sup> K/W
Miglioramento acustico ISO 10140:	4 dB
Solidità del colore EN 20105-B02/2:	> 6
Caratteristiche elettrostatiche EN 1081:	> 10 <sup>10</sup> Ω
Resistenza ai prodotti chimici EN 423:	conforme*
Certificazione antisdrucchiolo:	R9 fino a R10 ( in base al decoro)
Prodotti per la pulizia raccomandati:	Dr. Schutz

Si prega di osservare anche le nostre istruzioni per la posa, la pulizia e la manutenzione.

# Mitglied im Member of



Fachverband der  
Hersteller elastischer  
Bodenbeläge e. V.



ARBEITSGEMEINSCHAFT  
PVC UND UMWELT E.V.



Netzwerk Ladenbau

Durch technische Weiterentwicklung bedingte Änderungen – aktuell nachzulesen unter [www.project-floors.com](http://www.project-floors.com) – vorbehalten.

Die Muster sind Ausschnitte der jeweiligen Planken und geben somit nur einen kleinen Teil des gesamten Dekors und der Farbe wieder. Selbstverständlich können Sie vor Bestellung Großmuster der von Ihnen ausgesuchten Produkte kostenfrei anfordern.

Bitte beachten Sie, dass Beleuchtung, natürlicher Lichteinfall und Blickwinkel bei Raumbildern einen Einfluss auf die farbliche Darstellung eines Dekors haben können.

Wir bemühen uns selbstverständlich um eine größtmögliche Genauigkeit in der Reproduktion von Farben und Schattierungen in dieser Broschüre.

*Subject to change for reasons of further technical development (current changes may be viewed on [www.project-floors.com](http://www.project-floors.com)).*

*The samples are examples of the relevant planks and thus only reflect a small part of the overall decor and colour. We advise that you request a large sample of your chosen product free of charge, before ordering the material.*

*Please note that artificial lighting and change to the incidence of natural light and point of view may have an influence on the design in terms of colour on pictures of residential or commercial applications.*

*Of course we strive to reproduce colour and tonality with the best possible accuracy in this brochure.*



Your Project. Our Floors.



2017-01

PROJECT FLOORS GmbH  
+49 (0) 2233 9687 - 0  
[www.project-floors.com](http://www.project-floors.com)  
[info@project-floors.com](mailto:info@project-floors.com)

**PROJECT**  
FLOORS

